

НИША ДЛЯ НОГ С ПОДСВЕТКОЙ

РЕКОМЕНДАЦИИ ПО МОНТАЖУ ПОДСВЕТКИ

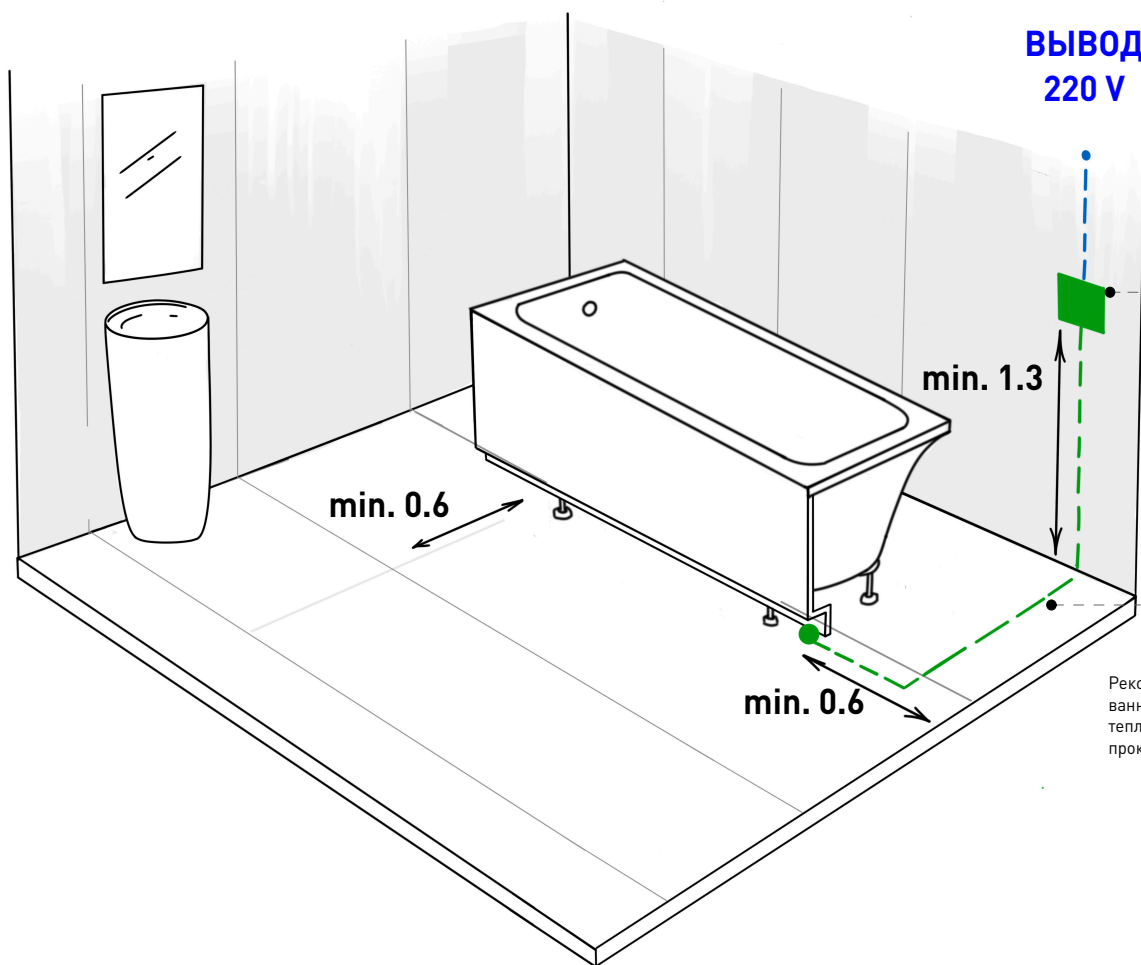

**ВЫВОД
220 V**

Вывод на отдельный выключатель (рекомендуется). Установка УЗО на линии питания ванной комнаты является обязательной

Рекомендуется устанавливать блок питания и диммер в монтажный бокс IP65

Рекомендуется прокладывать кабель от ванны путем монтажа в пол. В зоне укладки теплого пола, трассы с электропроводкой не прокладывать.



1. Для выполнения любых электромонтажных работ следует обращаться к квалифицированным специалистам, поскольку это связано с высоким риском для жизни и здоровья.

2. В квартире или доме, где планируется установка ванны ARIA, обязательно должно быть установлено заземление.

ИНТЕГРАЦИЯ ПОДСВЕТКИ С УМНЫМ ДОМОМ ЯНДЕКС АЛИСА

ШАГ 1

Скачайте и установите на Ваш смартфон приложение INTELLIGENT ARLIGHT.



ПРИМЕЧАНИЕ:

Если ваш смартфон на платформе Android, вы можете скачать приложение INTELLIGENT ARLIGHT из магазина Google Play или из магазина Rustore.

Если ваш смартфон на платформе IOS вы можете скачать приложение INTELLIGENT ARLIGHT из магазина App Store.

ШАГ 2

Нажмите и удерживайте кнопку KEY на диммер ARL-SIRIUS-TUYA-DIM-SUF Slim (рис ниже) в течение 5 секунд

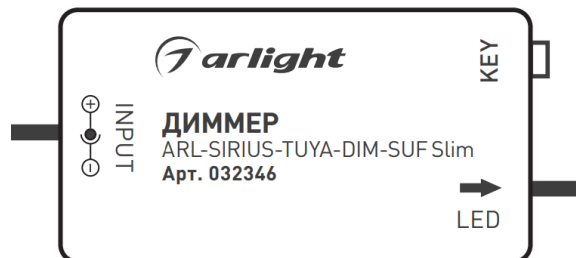

ПРИМЕЧАНИЕ:

После этого действия светодиодная лента начнет мигать.

ШАГ 3

Откройте приложение INTELLIGENT ARLIGHT и нажмите кнопку «Добавить устройство».

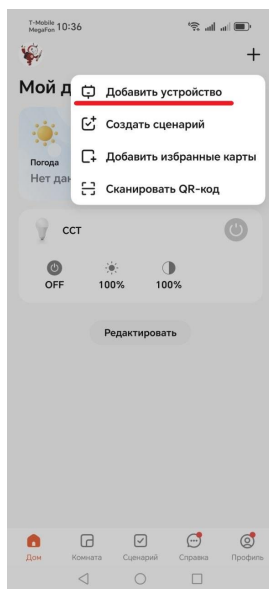

ШАГ 4

Приложение обнаружит ваше устройство (на рисунке «ССТ»), выберите это устройство и следуйте указаниям дальше.

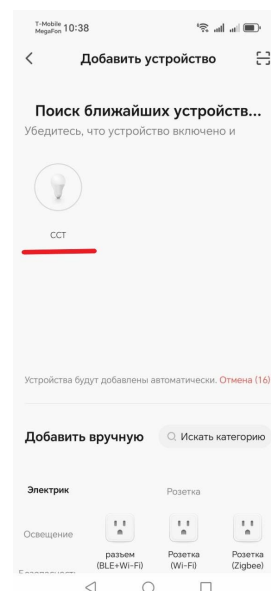

ИНТЕГРАЦИЯ ПОДСВЕТКИ С УМНЫМ ДОМОМ ЯНДЕКС АЛИСА

ШАГ 5

Далее вам требуется указать данные вашей сети WI-FI – название сети и пароль.

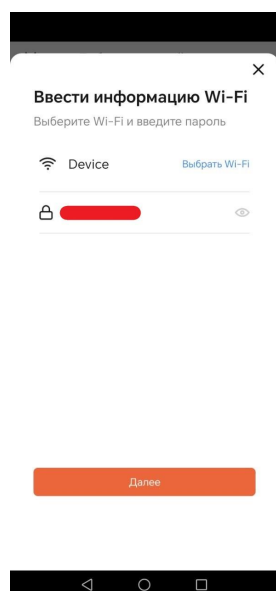

ШАГ 6

Через несколько секунд ваше устройство будет добавлено, нажмите кнопку «Завершить».

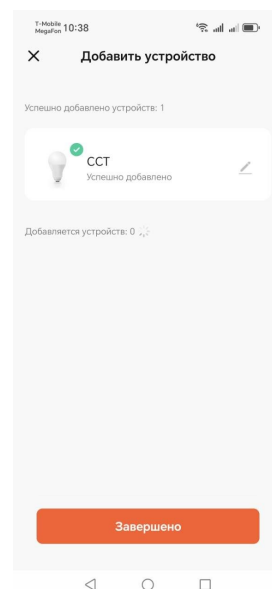

ПРИМЕЧАНИЕ:

Подсветка вашей ванны успешно добавлена в приложение INTELLIGENT ARLIGHT, вы можете включать и выключать подсветку в приложении, а также регулировать яркость свечения и теплоту.

ШАГ 7

Установите приложение «Умный дом» на ваш смартфон.

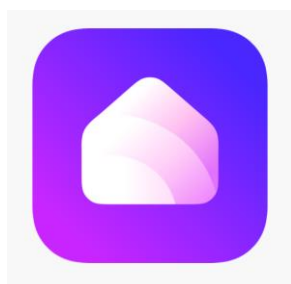

ПРИМЕЧАНИЕ:

Если ваш смартфон на платформе Android, вы можете скачать приложение «Умный дом» из магазина Google Play или из магазина Rustore. Если ваш смартфон на платформе IOS вы можете скачать приложение «Умный дом» из магазина App Store.

ШАГ 8

Нажмите на кнопку «Добавить» (на рисунке ниже)

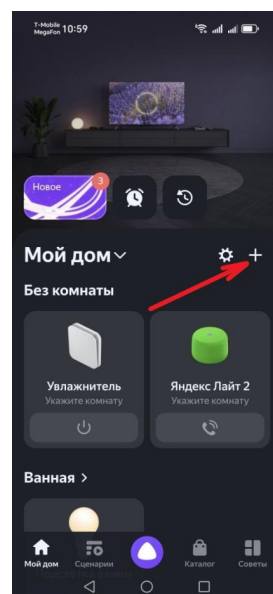

ИНТЕГРАЦИЯ ПОДСВЕТКИ С УМНЫМ ДОМОМ ЯНДЕКС АЛИСА

ШАГ 9

Выберите плитку «Устройство умного дома» (на рисунке ниже)

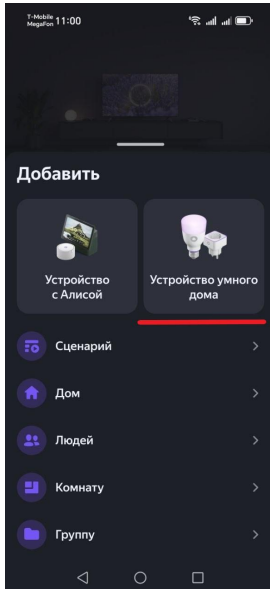

ШАГ 10

Далее нужно активировать поиск приложения для интеграции, кликните иконку поиска (на рисунке ниже)

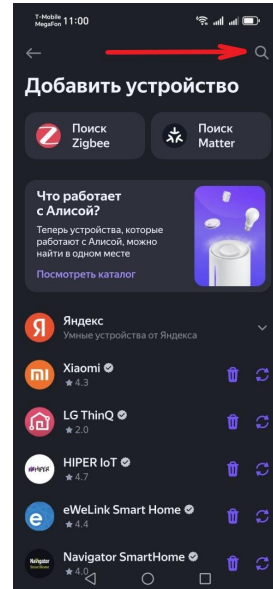

ШАГ 11

Введите в поле поиска «Arlight» и выберите приложение «INTERLIGHT ARLIGHT» (на рисунке ниже)

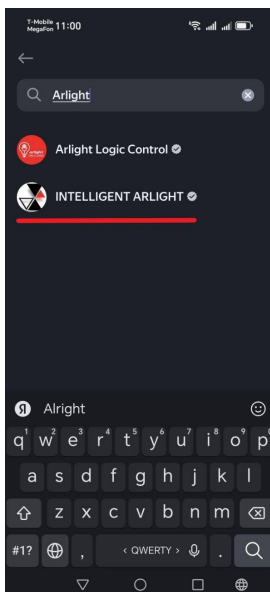

ШАГ 12

Далее вам необходимо нажать кнопку «Привязать к Яндексу» (на рисунке ниже).

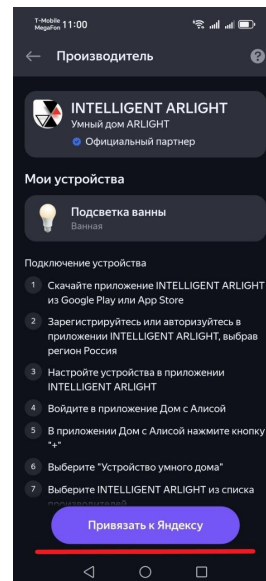

ИНТЕГРАЦИЯ ПОДСВЕТКИ С УМНЫМ ДОМОМ ЯНДЕКС АЛИСА

ШАГ 13

Далее необходимо ввести данные вашего аккаунта в INTELLIGENT ARLIGHT – логин и пароль (на рисунке ниже)

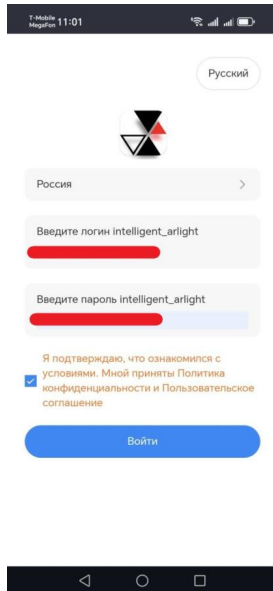

ШАГ 14

Далее нужно нажать кнопку «Привязать» (на рисунке ниже).

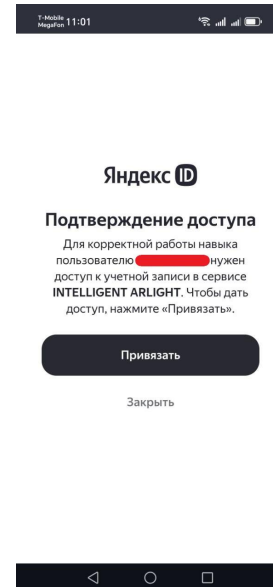

ШАГ 15

Готово! На главном экране приложения «Умный дом» появилась подсветка вашей ванны.

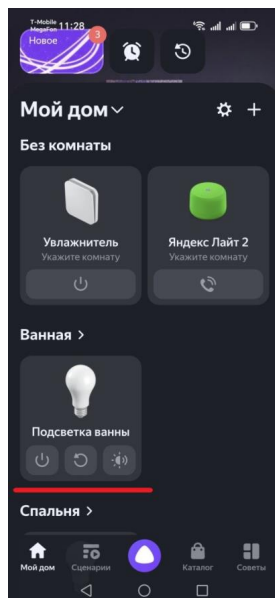

ПРИМЕЧАНИЕ:

Подсветка вашей ванны успешно добавлена в приложение «Умный дом», вы можете включать и выключать подсветку в приложении, а также регулировать яркость свечения и теплоту не только в приложении «Умный дом» и «ARLIGHT INTELLIGENCE», но и с помощью голосового управления через колонки, совместимые с экосистемой умного дома от Яндекс «Алиса».

ПУЛЬТ ARL-SIRIUS-DIM-ROTARY SILVER



DIM / MIX / RGB / RGBW
RF2.4 ГГц
1 зона

Основные сведения:

- 1.1. Радиочастотный пульт с кнопочным управлением предназначен для дистанционного управления светодиодными источниками света.
- 1.2. Основные функции - включение и выключение света, регулировка яркости, изменение цвета и цветовой температуры.
- 1.3. Крепление на поверхности двухсторонним скотчем.

2. Основные технические характеристики

Напряжение питания	DC 3 В (элементы Аад)
Ток потребления в рабочем режиме	до 17 мА
Ток потребления в режиме сна	до 25 мкА
Тип связи с контроллером	RF (радиочастотный), 2.4 ГГц
Максимальная дистанция управления	до 20 м
Количество зон управления	1 зона
Степень пылевлагозащиты	IP2D
Диапазон рабочих температур окружающей среды	-20 ... +45 °C
Габаритные размеры	Ø60x35 мм

3. Установка, подключение и управление

- ⚠ ВНИМАНИЕ!**
Во избежание поражения электрическим током, перед началом всех работ отключите электропитание. Все работы должны проводиться только квалифицированным специалистом.

- 3.1. Извлеките пульт из упаковки и убедитесь в отсутствии механических повреждений.
- 3.2. Снимите основание, открутив два винта.
- 3.3. Установите два элемента питания ААА в пульт, соблюдая полярность.
- 3.4. Подключите совместно используемое оборудование - контроллеры, светодиодную ленту, блоки питания (подробнее см. инструкцию к используемому контроллеру).
- 3.5. Убедитесь, что схема собрана правильно, везде соблюдена полярность подключения, и провода нигде не замыкаются.
- 3.6. Включите питание системы.
- 3.7. Произведите привязку пульта управления.



Рисунок 1. Назначение кнопок на пульте дистанционного управления ARL-SIRIUS-DIM-Rotary Silver

ПУЛЬТ ARL-SIRIUS-DIM-ROTARY SILVER

Привязка пульта и контроллера:

Во время этой процедуры контроллер сохраняет в памяти ID-код пульта, и в последствии управляется не всеми пультами, а только пультами с таким же ID-кодом.

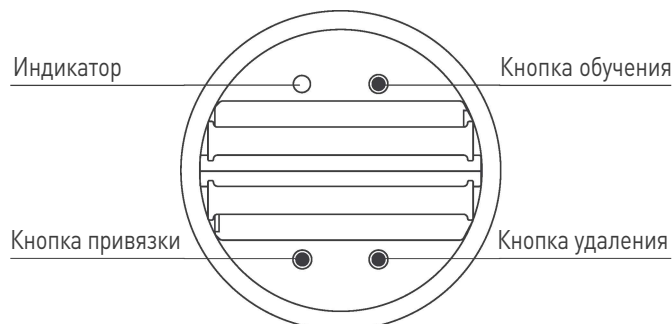
ШАГ	ОПЕРАЦИЯ	ПРИМЕЧАНИЕ
1	Включите питание контроллера.	1. Необходимо сначала очистить I-код, кнопка «O» [нажать и удерживать 5 с], если ранее было произведено согласование пульта управления с контроллером (ами). Процедуру удаления кода можно выполнить только в течение одной минуты после подачи питания на контроллер/ры. 2. Операция может быть выполнена одновременно на всех контроллерах, расположенных в радиусе действия пульта. Для этого на привязываемых контроллерах IO-код должен быть удален. 3. Пожалуйста, не забудьте отключить питание других контроллеров, не входящих в группу привязки, иначе они могут привязаться к текущему пульту управления
2	На пульте управления нажмите и удерживайте кнопку «С» в течение 5 с	1. Через 5 с индикатор на пульте дистанционного управления потускнеет и будет быстро мигать. Это означает, что пульт вошел в режим передачи ID-кода. 2. Трехкратное мигание ленты, подключенной к контроллеру, подтверждает успешное выполнение привязки
3	Нажмите любую кнопку на пульте или поверните регулятор для завершения операции	Если не остановить передачу ID-кода, то через 60 с пульт автоматически выйдет из этого режима

Удаление ID-кода:

Во время этой процедуры сохраненный ранее ID-код удаляется из контроллера. После этого контроллер будет управляться всеми совместимыми пультами. Также появится возможность сохранить в памяти контроллера новый ID-код.

ШАГ	ДЕЙСТВИЕ	ПРИМЕЧАНИЕ
1	Подключите ленту к контроллеру и включите его питание	1. Процедуру удаления кода можно выполнить только в течение одной минуты после подачи питания на контроллер. 2. Операция может быть выполнена одновременно на всех контроллерах, расположенных в радиусе действия пульта, если питание на них было подано не более чем одну минуту назад
2	Нажмите и удерживайте кнопку «D» на пульте в течение 5 с	1. Через 5 с индикатор на пульте дистанционного управления часто мигает, пульт перейдет в состояние передачи команды удаления ID-кода. 2. Троекратное мигание светодиодной ленты, подключенной к контроллеру, подтверждает успешное удаление ID-кода. 3. Если привязанный пульт утерян, удаление ID-кода можно выполнить любым новым пультом
3	Нажмите любую кнопку на пульте или поверните регулятор для завершения операции	Если не остановить передачу команды, то через 60 с пульт автоматически выйдет из этого режима

Копирование ID-кода с одного пульта на другой,

Примечание. Каждый пульт управления по умолчанию имеет свой уникальный ID-код. Чтобы несколько пультов могли управлять одним контроллером, нужно скопировать ID код с одного пульта на другой.

ШАГ	ДЕЙСТВИЕ	ПРИМЕЧАНИЕ
1	На первом пульте, с которого необходимо скопировать код, нажмите и удерживайте кнопку «С» в течение 5 с	1. Через 5 с индикатор первого пульта дистанционного управления потускнеет и будет быстро мигать. Это означает, что пульт вошел в режим передачи ID-кода. 2. Через 60 с пульт автоматически выйдет из этого режима. Также можно прервать передачу нажатием любой кнопки
2	На втором пульте, в который необходимо скопировать код, нажмите и удерживайте кнопку «В» на пульте в течение 5 с	1. Индикатор на втором пульте дистанционного управления засветится и через 5 с погаснет. Это означает, что пульт вошел в режим приема ID-кода. 2. После отпущения кнопки индикатор на втором пульте три раза мигнет. Это подтверждает успешный прием кода
3	На первом пульте, чтобы остановить передачу ID-кода, нажмите любую кнопку или поверните регулятор	Если не остановить передачу ID-кода, то через 60 с пульт автоматически выйдет из этого режима

ПУЛЬТ ARL-SIRIUS-DIM-ROTARY SILVER

Копирование уникального ID-кода пульта, записанного в контроллере:

ШАГ	ДЕЙСТВИЕ	ПРИМЕЧАНИЕ
1	Выключите питание контроллера	
2	Нажмите и удерживайте на пульте кнопку «В» в течение 5 с	Через 5 с индикатор на пульте дистанционного управления погаснет
3	Включите питание контроллера	Трехкратное мигание индикатора на пульте дистанционного управления подтверждает успешную установку заводского ID-кода. Расстояние от пульта до контроллера должно быть не более 2 м

Восстановление заводских настроек пульта дистанционного управления:

ШАГ	ДЕЙСТВИЕ	ПРИМЕЧАНИЕ
1	Нажмите и удерживайте клавишу «В» в течение 20 с	Индикатор пульта дистанционного управления мигнет один раз
2	Однократно нажмите кнопку «D»	Индикатор пульта дистанционного управления мигнет три раза

3.8. Проверьте управление:

- Короткое нажатие - включение/выключение.
- Вращение - регулировка яркости.
- Двойное короткое нажатие - переключение режимов (1 статический и 2 динамических). Для выхода из динамических режимов необходимо нажать и удерживая повернуть регулятор.
- Удержание нажатым и вращение регулятора - в режиме MIX- изменение цветовой температуры; в режиме RGB/RGBW -изменение цвета.
- Длительное нажатие - переключение между режимами RGB и W.

Примечание: в связи с периодическим обновлением встроенного программного обеспечения [прошивки], а также из-за особенностей используемого контроллера, алгоритм работы пульта может несколько отличаться от приведенного. Обновленные инструкции к новым версиям оборудования вы можете найти на сайте arlight.ru.

3.9. Соберите пульт в обратном порядке и закрепите его на месте установки.

4. Обязательные требования и рекомендации по эксплуатации:

4.1. Соблюдайте условия эксплуатации оборудования:

- эксплуатация только внутри помещений;
- температура окружающего воздуха от -20 до +45 °С;
- относительная влажность воздуха не более 90% при +20 °С, без конденсации влаги;
- отсутствие в воздухе паров и примесей агрессивных веществ (кислот, щелочей и пр.).

4.2. Не оставляйте пульт вблизи нагревательных приборов или горячих поверхностей, а также на солнце.

4.3. Не допускайте попадания воды или воздействия конденсата на устройство.

4.4. Не допускайте падения пульта, воздействия ударов и вибрации.

4.5. Соблюдайте полярность при установке элемента питания.

ПУЛЬТ ARL-SIRIUS-DIM-ROTARY SILVER

4.6. Перед включением системы убедитесь, что схема собрана правильно, соединения выполнены надежно, замыкания отсутствуют. Замыкание в проводах может привести к отказу оборудования.

4.7. Возможные неисправности и методы их устранения:

НЕИСПРАВНОСТЬ	ПРИЧИНА	МЕТОД УСТРАНЕНИЯ
1. Пульт не работает	Не удалена защитная транспортная пленка или не вставлена батарея	Удалите защитную транспортную пленку или установите новую батарею
	Батарея разряжена	Замените разряженную батарею
	Пульт находится вне зоны распространения сигнала с пульта управления	Сократите дистанцию между пультом дистанционного управления и контроллером
2. Пульт работает нестабильно, дистанция управления сократилась	Батарея имеет низкий уровень зарядки	Замените батарею
	Высокий уровень радиопомех в зоне работы оборудования	Устраните источник радиопомех
	Уровень радиосигнала снижен за счет экранирования различными конструкциями	Перенесите контроллер в место с наилучшим приемом радиосигнала

5. Требования к безопасности

5.1. Конструкция изделия удовлетворяет требованиям электро- и пожарной безопасности по ГОСТ 12.2.007.0-75.

5.2. Монтаж оборудования должен выполняться квалифицированным специалистом с соблюдением всех требований техники безопасности.

5.3. Внимательно изучите инструкцию по монтажу и установке и неукоснительно следуйте всем требованиям и рекомендациям.

5.4. Перед монтажом убедитесь, что все оборудование обесточено.

5.5. Если при включении изделие не заработало должным образом, воспользуйтесь таблицей возможных неисправностей.

Если самостоятельно устранить неисправность не удалось, обесточьте изделие и свяжитесь с поставщиком.

ПУЛЬТ ARL-SIRIUS-DIM/MIX WHITE



DIM / MIX
RF, 2.4 ГГц
1 зона

Основные сведения:

- 1.1. Радиочастотный пульт с кнопочным управлением предназначен для дистанционного управления светодиодными источниками света.
- 1.2. Основные функции - включение и выключение света, регулировка яркости, активация двух предустановленных режимов.

2. Основные технические характеристики

Напряжение питания	3 В (2x1.5 В элемент AAA)
Тип связи с контроллером	RF (радиочастотный), 2.4 ГГц
Ток потребления в рабочем режиме	до 18 мА
Ток потребления в режиме сна	до 15 мкА
Максимальная дистанция управления	до 20 м
Количество зон управления	1 зона
Степень пылевлагозащиты	IP2D
Диапазон рабочих температур окружающей среды	0... +40 °С
Габаритные размеры	140x20x18 мм

3. Установка, подключение и управление

⚠ ВНИМАНИЕ!

Во избежание поражения электрическим током, перед началом всех работ отключите электропитание. Все работы должны проводиться только квалифицированным специалистом.

- 3.1. Извлеките пульт из упаковки и убедитесь в отсутствии механических повреждений.
- 3.2. Установите два элемента питания AAA в пульт, соблюдая полярность.
- 3.3. Подключите совместно используемое оборудование - контроллеры, светодиодную ленту, блоки питания (подробнее, см. инструкцию к используемому контроллеру).
- 3.4. Убедитесь, что схема собрана правильно, везде соблюдена полярность подключения, и провода нигде не замыкаются.
- 3.5. Включите питание системы.
- 3.6. Произведите привязку пульта управления:
Количество контроллеров и пультов дистанционного управления в одной системе не ограничено. Совместно работающие контроллеры и пульты должны иметь общий I0-код. В процессе привязки контроллера и пульта, I0-код пульта сохраняется в контроллере. Каждый контроллер запоминает только один I0-код. При необходимости управлять контроллером с нескольких пультов, I0-код копируется из одного пульта в другой.

ПУЛЬТ ARL-SIRIUS-DIM/MIX WHITE

ВНИМАНИЕ!

Новый ID-код в контроллер может быть записан только после удаления старого.

Контроллеры поставляются с удаленным кодом и без привязки управляются любыми совместимыми пультами

Привязка пульта и контроллера:

Во время этой процедуры контроллер сохраняет в памяти ID-код пульта, и в последствии управляется не всеми пультами, а только пультами с таким же ID-кодом.

ШАГ	ОПЕРАЦИЯ	ПРИМЕЧАНИЕ
1	Подключите ленту к контроллеру и включите его питание	<p>1. Если контроллеру ранее был назначен ID-код, сначала необходимо удалить его [см. пункт «Удаление ID-кода»].</p> <p>2. Операция может быть выполнена одновременно на всех контроллерах, расположенных в радиусе действия пульта. Для этого на привязываемых контроллерах ID-код должен быть удален.</p> <p>3. Не забудьте выключить непривязанные контроллеры в других зонах, иначе может произойти привязка ко всем контроллерам с обнуленным ID-кодом</p>
2	На пульте управления нажмите и удерживайте кнопку «С» в течение 5 с	<p>1. Через 5 с индикатор на пульте дистанционного управления потускнеет и будет быстро мигать. Это означает, что пульт вошел в режим передачи ID-кода.</p> <p>2. Трехкратное мигание ленты, подключенной к контроллеру, подтверждает успешное выполнение привязки</p>
3	Нажмите любую кнопку на пульте завершения операции	Если не остановить передачу ID-кода, то через 60 секунд пульт автоматически выйдет из этого режима

Удаление ID-кода:

Во время этой процедуры сохраненный ранее ID-код удаляется из контроллера. После этого контроллер будет управляться всеми совместимыми пультами. Также появится возможность сохранить в памяти контроллера новый ID-код.

ШАГ	ДЕЙСТВИЕ	ПРИМЕЧАНИЕ
1	Подключите ленту к контроллеру и включите его питание	<p>1. Процедуру удаления кода можно выполнить только в течение одной минуты после подачи питания на контроллер.</p> <p>2. Операция может быть выполнена одновременно на всех контроллерах, расположенных в радиусе действия пульта, если питание на них было подано не более чем одну минуту назад</p>
2	Нажмите и удерживайте кнопку «DIY 2» на пульте в течение 5 с	<p>1. Через 5 секунд индикатор на пульте дистанционного управления часто замигает, пульт перейдет в состояние передачи команды удаления ID-кода.</p> <p>2. Мигание ленты, подключенной к контроллеру, подтверждает успешное удаление ID-кода.</p> <p>3. Если привязанный пульт утерян, удаление ID-кода можно выполнить любым новым пультом</p>
3	Нажмите любую кнопку на пульте для завершения операции	Если не остановить передачу команды, то через 60 секунд пульт автоматически выйдет из этого режима

ПУЛЬТ ARL-SIRIUS-DIM/MIX WHITE

Копирование ID-кода с одного пульта на другой:

Каждый пульт управления, поставляемый с завода, имеет свой уникальный ID-код. Чтобы несколько пультов могли управлять одним контроллером, нужно скопировать ID-код с одного пульта на другой.

ШАГ	ДЕЙСТВИЕ	ПРИМЕЧАНИЕ
1	На первом пульте, с которого необходимо скопировать код, нажмите и удерживайте кнопку «DIY1» в течение 5 с	1. Через 5 секунд индикатор первого пульта дистанционного управления потускнеет и будет быстро мигать. Это означает, что пульт вошел в режим передачи ID-кода. 2. Через 60 секунд пульт автоматически выйдет из этого режима. Также можно прервать передачу нажатием любой кнопки
2	На втором пульте, в который необходимо скопировать код, нажмите и удерживайте кнопку «Включения/выключения» на пульте в течение 5 секунд	1. Индикатор на втором пульте дистанционного управления засветится и через 5 секунд погаснет. Это означает, что пульт вошел в режим приема ID-кода. 2. После отпускания кнопки индикатор на втором пульте мигнет. Это подтверждает успешный прием кода
3	На первом пульте, чтобы остановить передачу ID-кода, нажмите любую кнопку	Если не остановить передачу ID-кода, то через 60 с пульт автоматически выйдет из этого режима

Копирование ID-кода из приемника (диммера/контроллера) на пульт:

Данная операция позволяет скопировать ID-код из приемника на новый пульт управления (например, в случае утери основного пульта).

ШАГ	ДЕЙСТВИЕ	ПРИМЕЧАНИЕ
1	Отключите питание приемника. На пульте, в который необходимо скопировать код, нажмите и удерживайте кнопку «Включения/выключения» на пульте в течение 5 секунд	1. Через 5 секунд индикатор пульта дистанционного управления потускнеет и будет быстро мигать. Это означает, что пульт вошел в режим получения ID-кода. 2. Через 30 секунд пульт автоматически выйдет из этого режима
2	Включите питание приемника	1. Индикатор на пульте дистанционного управления мигнет 3 раза. Это означает, что пульт принял ID-код. 2. Копирование ID-кода завершено. Пульт автоматически выйдет из режима копирования кода

Возврат ID-кода пульта к заводской установке:

Восстанавливает уникальный ID-код пульта, записанный на заводе.

ШАГ	ДЕЙСТВИЕ	ПРИМЕЧАНИЕ
1	Нажмите и удерживайте на пульте кнопку «Включения/выключения» в течение 20 секунд	Светодиодный индикатор погаснет и через 20 секунд включится вновь
2	Нажмите кнопку «DIY2» на пульте для подтверждения операции	Мигание индикатора 3 раза на пульте дистанционного управления подтверждает успешный возврат к заводским установкам

ПУЛЬТ ARL-SIRIUS-DIM/MIX WHITE

3.7 Проверьте управление:



НАИМЕНОВАНИЕ	ОПИСАНИЕ
Включить / Выключить	Включение и выключение света
DIM/MIX	Для режима DIM: выбор яркости 20, 50, 100 % Для режима MIX: 1) Короткое нажатие - выбор режима: 100% холодный белый, 50 % холодный белый+50% теплый белый, 100 % теплый белый 2) Длительное нажатие - плавное изменение цветовой температуры
Яркость +	Короткое нажатие - регулировка яркости Длительное нажатие - плавная регулировка яркости
DIY1/ DIY 2	Короткое нажатие- активация ранее сохраненной сцены. Сохранение сцены: 1) Коротко нажмите кнопку «DIY1» или «DIY2» три раза в течение 3 с, чтобы войти в режим настройки сцены; 2) Настройте параметры освещения с помощью клавиши «DIM/MIX» и «Яркость +/Яркость-»; 3) После настройки освещения нажмите кнопку <<DIY1 >> или <<DIY2>> один раз для сохранения или нажмите кнопку «Включить/выключить» для выхода без сохранения. Примечание. Весь процесс настройки сцен должен быть завершен в течение 30 с. Выход из режима настройки происходит автоматически по истечении времени ожидания

Примечание. В связи с периодическим обновлением встроенного программного обеспечения [прошивки], а также из-за особенностей используемого контроллера, алгоритм работы пульта может несколько отличаться от приведенного. Обновленные инструкции к новым версиям оборудования вы можете найти на сайте arlight.ru.

4. Обязательные требования и рекомендации по эксплуатации

4.1 Соблюдайте условия эксплуатации оборудования:

- эксплуатация только внутри помещений;
- температура окружающего воздуха от 0 до +40 °C;
- относительная влажность воздуха не более 90% при +20 °C, без конденсации влаги;
- отсутствие в воздухе паров и примесей агрессивных веществ [кислот, щелочей и пр.]

4.2 Не оставляйте пульт вблизи нагревательных приборов или горячих поверхностей, а также на солнце.

4.3 Не допускайте попадания воды или воздействия конденсата на устройство.

4.4 Не допускайте падения пульта, воздействия ударов и вибрации.

4.5 Соблюдайте полярность при установке элемента питания.

4.6 Перед включением системы убедитесь, что схема собрана правильно, соединения выполнены надежно, замыкания отсутствуют. Замыкание в проводах может привести к отказу оборудования.

4.7 Возможные неисправности и методы их устранения:

ПУЛЬТ ARL-SIRIUS-DIM/MIX WHITE

НЕИСПРАВНОСТЬ	ПРИЧИНА	МЕТОД УСТРАНЕНИЯ
1. Пульт не работает	Не удалена защитная транспортная пленка или не вставлена батарея	Удалите защитную транспортную пленку или установите новую батарею
	Батарея разряжена	Замените разряженную батарею
	Пульт находится вне зоны распространения сигнала с пульта управления	Сократите дистанцию между пультом дистанционного управления и контроллером
	Пульт не привязан к контроллеру	Выполните привязку пульта к контроллеру
2. Пульт работает нестабильно, дистанция управления сократилась	Батарея имеет низкий уровень зарядки	Замените батарею
	Высокий уровень радиопомех в зоне работы оборудования	Устраните источник радиопомех
	Уровень радиосигнала снижен за счет экранирования различными конструкциями	Перенесите контроллер в место с наилучшим приемом радиосигнала

5. Требования безопасности

- 5.1. Конструкция изделия удовлетворяет требованиям электро- и пожарной безопасности по ГОСТ 12.2.007.0-75.
- 5.2. Монтаж оборудования должен выполняться квалифицированным специалистом с соблюдением всех требований техники безопасности.
- 5.3. Внимательно изучите инструкцию по монтажу и установке и неукоснительно следуйте всем требованиям и рекомендациям.
- 5.4. Перед монтажом убедитесь, что все оборудование обесточено.
- 5.5. Если при включении изделие не заработало должным образом, воспользуйтесь таблицей возможных неисправностей.